

Ceraclass



ZS 11/12/18/24/28/30-2 DH KE/AE 23
ZW 11/18/24/28/30-2 DH KE/AE 23

ZS 11/12/18/24/28/30-2 DH KE/AE 31
ZW 11/18/24/28/30-2 DH KE/AE 31

6 720 608 690 HR (2007.04) JS

 **JUNKERS**
Bosch Grupa



Sadržaj

Sadržaj

1	Upute za siguran rad i simboli	3
1.1	Upute za siguran rad	3
1.2	Objašnjenje simbola	4

2	Detalji uređaja	5
----------	------------------------	----------

3	Pokretanje	6
3.1	Prije pokretanja	6
3.2	Uključivanje i isključivanje uređaja	7
3.3	Uključivanje grijanja	7
3.4	Kontrola sustava grijanja pomoću sobnog termostata	8
3.5	Podešenje temperature spremnika tople vode (ZS...)	8
3.6	Temperatura tople vode i protok (ZW...)	9
3.7	Ljetni način rada (samo topla voda)	9
3.8	Zaštita od smrzavanja	9
3.9	Zaštita protiv blokade pumpe	9
3.10	Utvrđivanje smetnji	9

4	Važne upute	10
4.1	Smetnje	10
4.2	Kontrola funkcija	10
4.3	Očistite prednju stranu	10
4.4	Ušteda energije	10

5	Specifikacije uređaja	12
----------	------------------------------	-----------

6	Korištenje (sažetak)	13
----------	-----------------------------	-----------

1 Upute za siguran rad i simboli

1.1 Upute za siguran rad

U slučaju mirisa plina:

- ▶ Zatvorite slavinu za plin.
- ▶ Otvorite prozore.
- ▶ Nemojte dirati električne prekidače.
- ▶ Ugasite sve plamenove.
- ▶ **Nazovite distributera plina** i ovlaštenog serviser.

Ako osjetite miris dimnog plina:

- ▶ Isključite uređaj.
- ▶ Otvorite vrata i prozore.
- ▶ Pozovite ovlaštenog serviser.

Postavljanje, modifikacije

- ▶ Sastavljanje uređaja kao i modifikacije uređaja smije obavljati ovlašteni serviser.
- ▶ Dimovodne cijevi ne smiju se modificirati.
- ▶ Nemojte zatvoriti ili smanjiti otvor za cirkulaciju zraka.

Održavanje

- ▶ Korisnik treba održavati i redovito kontrolirati uređaj.
- ▶ Korisnik je odgovoran za sigurnost i kompatibilnost s okolinom instalacije.
- ▶ Jednom godišnje treba se redovito provoditi kontrolni servis uređaja.
- ▶ **Preporuka za korisnika:** Sklopite ugovor o održavanju s ovlaštenim serviserom i jednom godišnje kontrolirajte uređaj.
- ▶ Samo se originalni rezervni dijelovi smiju koristiti.

Eksplozivni ili lako zapaljivi materijali

- ▶ Nemojte skladištiti ili koristiti zapaljive materijale (poput papira, razrjeđivača, boje, itd.) u blizini uređaja.

Zrak za izgaranje i zrak okoline

- ▶ Kako bi se izbjegla korozija, zrak za izgaranje i zrak prostorije ne bi smjeli sadržavati opasne tvari (npr. halogeni ugljikovodici koji sadržavaju klor ili fluorne tvari).

Upute za korisnika

- ▶ Korisnika se treba upoznati s načinom rada uređaja i rukovanja uređajem.
- ▶ Korisnika se treba obavijestiti da sam ne provodi nikakve modifikacije ili popravke na uređaju.



Upute za siguran rad i simboli

1.2 Objašnjenje simbola

Različite vrste upozorenja služe za pokazivanje stupnja opasnosti ako se ne bi poštivale mjere predostrožnosti za smanjenje šteta.

- **Oprez** se koristi za pokazivanje opasnosti od manjih šteta na uređaju.
- **Upozorenje** se koristi za pokazivanje opasnosti od manjih ozljeda ili ozbiljnijih materijalnih šteta.
- **Opasnost** se koristi za pokazivanje opasnosti od ozbiljnih ozljeda koje pod nekim okolnostima mogu biti fatalne.



Informacije u tekstu se pokazuju simbolom "i". Početak i završetak teksta pokazuju se horizontalnom linijom.

Gornji se simbol odnosi na važne informacije čiji sadržaj nužno ne predstavlja opasnost za ljude ili sam plinski uređaj.



Upute za sigurnost u tekstu pojavljuju se na sivoj podlozi i označene su trokutom sa znakom uskličnika.



2 Detalji uređaja

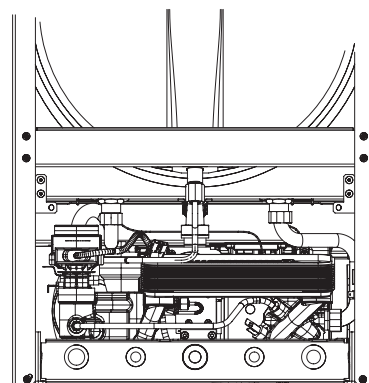
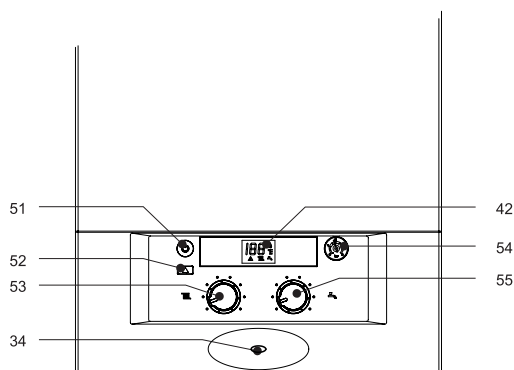

Pogled sa stražnje strane

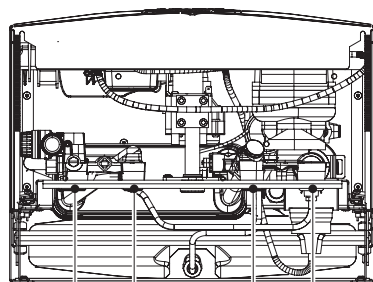

Pogled s donje strane

6720608415-01.1/JS

Sl. 1

- | | | | |
|-----------|--|-----------|---|
| 34 | LED - (ON) znak upozorenja (treperi u slučaju smetnji) | 57 | ZW - Ulazni vod hladne vode (ZS - povratni vod spremnika) |
| 42 | Digitalni zaslon | 58 | ZW - Polazni vod tople vode (ZS - polazni vod spremnika) |
| 51 | Glavna sklopka | 59 | Polazni vod grijanja |
| 52 | Tipka za poništenje smetnji | | |
| 53 | Regulator temperature polaza centralnog grijanja | | |
| 54 | Manometar | | |
| 55 | Regulator temperature tople vode | | |
| 56 | Povratni vod centralnog grijanja | | |

Pokretanje

3 Pokretanje

3.1 Prije pokretanja

Otvorite slavinu za plin

- ▶ Pritisnite ventil te ga okrećite u smjeru suprotno od kazaljke sata dok ne stane (ventil u smjeru toka = otvoriti).

Otvorite ventile za održavanje (60)

- ▶ Otvorite ventil tako da je utor postavljen u smjeru toka.
Utor postavljen okomito na smjer toka = zatvoreno.

ZW: otvorite ventile za zaustavljanje prolaza hladne vode (61)

- ▶ Otvorite ventil tako da je utor postavljen u smjeru toka.
Utor postavljen okomito na smjer toka = zatvoreno.

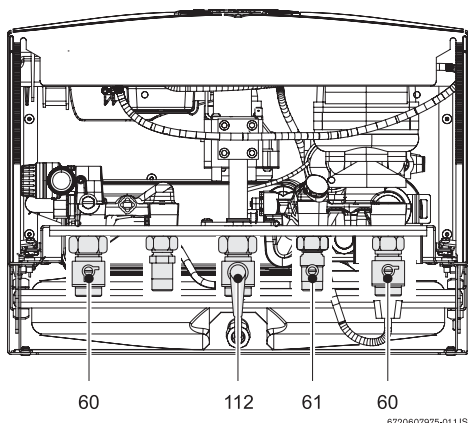

Sl. 2

Kontrolirajte tlak sustava centralnog grijanja.

- ▶ Kazaljka manometra (8) treba se nalaziti između 1 bar i 2 bar.



Ovlašteni serviser će odrediti je li potrebno namjestiti na višu vrijednost (ovisno o uređaju).

Ne bi se smjelo prekoračiti maksimalni tlak od 3 bara, čak i ako je grijač podešen na maks. grijanja, inače će se aktivirati sigurnosni ventil.

- ▶ Ako kazaljka manometra pokazuje vrijednost nižu od 1 bar (kada je uređaj hladan): punite sustav vodom sve dok kazaljka ne dosegne vrijednosti 1 - 2.

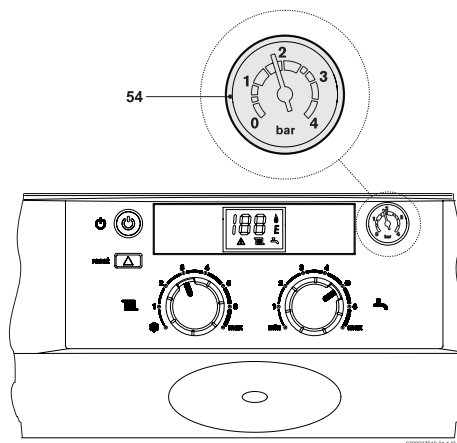

Sl. 3

3.2 Uključivanje i isključivanje uređaja

Uključivanje



Kada započijne s radom, uređaj će provesti unutarnji test, tijekom kojeg će digitalni zaslon pokazati tehničke upute.

- ▶ Pritisnite glavnu sklopku . LED postaje plav i LCD zaslon pokazuje temperaturu kruga grijanja, uređaj sada radi.

Kada plamenik radi LCD zaslon će pokazati ovaj simbol. .

LCD zaslon pokazuje temperaturu polaza grijanja.

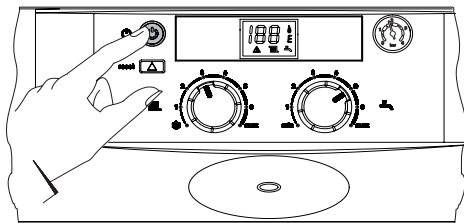

Sl. 4

Isključivanje

- ▶ Pritisnite glavnu sklopku .



Upozorenje: električno pražnjenje!

- ▶ Isključite dovod električne struje prije izvođenja bilo kakvih radova na uređaju.

3.3 Uključivanje grijanja

Temperatura grijanja može se regulirati u rasponu od 45°C do 88°C. Regulator stalno prilagođava plamen plamenika trenutnoj potražnji.

- ▶ Okrenite regulator kako biste prilagodili temperaturu grijanja uređaja (u rasponu od 45°C do 88°C). Digitalni zaslon pokazuje ovaj simbol, , a odabrana temperatura treperi. Ako plamenik radi, tada digitalni zaslon pokazuje ovaj simbol . Termometar pokazuje temperaturu polaza grijanja.

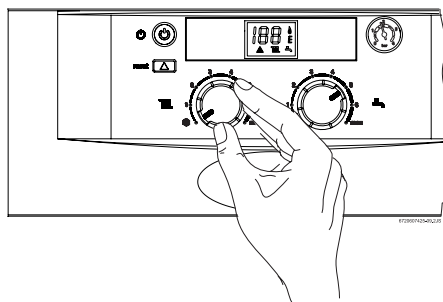

Sl. 5



položaj zaštite od smrzavanja - ako se regulator nalazi u ovome položaju zamčena je temperatura polaza grijanja viša od 6°C.

Pokretanje

3.4 Kontrola sustava grijanja pomoću sobnog termostata

- Podesite sobni termostat (TR...) na željenu temperaturu prostorije.

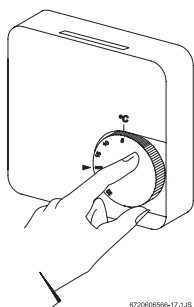

Sl. 6



Za normalan stupanj ugone preporuča se podešenje sobnog termostata na temperaturu od 20°C.

Spremnici vode s NTC osjetnikom

- Podesite temperaturu spremnika pomoću regulatora temperature  na uređaju. Temperatura tople vode je naznačena na spremniku.

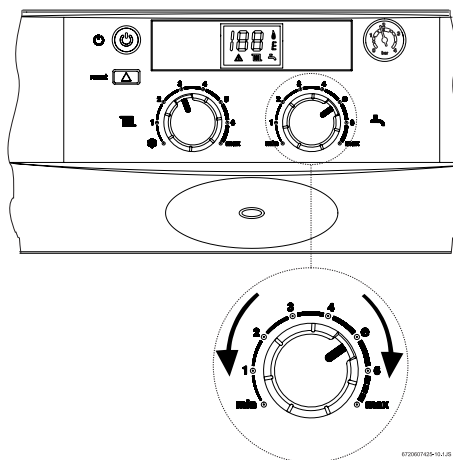

Sl. 7

3.5 Podešenje temperature spremnika tople vode (ZS...)



Upozorenje: opasnost od opekline!

- Za normalan rad nemojte podesiti temperaturu više od 60°C.
- Temperature do 70°C se mogu podesiti samo na kraća razdoblja (toplinska dezinfekcija).

Podešenje regulatora	Temperatura vode
Okrenite suprotno od smjera kazaljke sata	približno 10°C (zaštita od smrzavanja).
Okrenite u smjeru kazaljke sata	približno 70°C (maks.)

tab. 1



Preporučena maksimalna temperatura je 60°C.

3.6 Temperatura tople vode i protok (ZW...)

Na ZW modelima, temperatura tople vode može se podesiti između približno 40°C i 60°C pomoću regulatora temperature  (Sl. 7).

Digitalni zaslon pokazuje odabranu temperaturu. Zaslon treperi dok se ne postigne željena vrijednost.

Podešenje regulatora	Temperatura vode
Okrenite suprotno od smjera kazaljke sata	približno 40°C
Okrenite u smjeru kazaljke sata	približno 60°C

tab. 2

Protok tople vode je približno 10 l/min.

3.7 Ljetni način rada (samo topla voda)

- ▶ Okrenite regulator temperature  na uređaju u smjeru suprotnome od kazaljke na satu do oznake stop. Centralno grijanje je tada isključeno. Opskrba toplom vodom je održana, kao i regulacija grijanja i opskrba energijom pomoću uključnog sata. Digitalni zaslon koji pokazuje "Su" (ljetno) treperi otprilike 3 sekunde.

3.8 Zaštita od smrzavanja

- ▶ Nemojte isključiti uređaj. (priključci za vodu i plin u redu).

3.9 Zaštita protiv blokade pumpe

Kada je glavna sklopka u položaju I cirkulacijska pumpa ostaje uključena 1 minutu svaka 24 sata¹⁾, kako bi se izbjegla blokada.

3.10 Utvrđivanje smetnji

Ovaj uređaj sadržava sustav utvrđivanja smetnji. Smetnje prikazuje LED i kod za greške na digitalnom zaslonu. Kada se otkloni smetnja, uređaj možete uključiti pritiskom na tipku za poništenje smetnji.

1) Nakon posljednjeg korištenja

Važne upute

4 Važne upute

4.1 Smetnje

Dok radi moguće su neke smetnje.

Ako tipka za poništenje smetnji svijetli:

- ▶ Otklonite smetnju (vidi poglavlje 8 u uputama za instalaciju) i pritisnite tipku za poništenje smetnji  dok se ne pojavi svjetlo za stop.

Uređaj započinje s radom i LCD zaslon pokazuje temperaturu grijanja.

Ako tipka za poništenje smetnji  ne svijetli:

- ▶ ISKLJUČITE i UKLJUČITE uređaj. Uređaj započinje s radom i LCD zaslon pokazuje temperaturu grijanja.

U slučaju prestanka rada uređaja. Sigurnosni osjetnik povrata dimnih plinova je aktiviran (samo uređaji ZS/ZW.. KE..).

- ▶ Prozračite sobu 10 minuta.
- ▶ Uključite uređaj.

Ako smetnja nije uklonjen:

- ▶ Pozovite ovlaštenog servisera.

4.2 Kontrola funkcija



Ovlašteni serviser treba objasniti kako se puni i čisti uređaj.

Sljedeću funkciju može obaviti korisnik:

- ▶ Provjerite tlak vode u manometru.

4.3 Očistite prednju stranu

- ▶ Koristite samo mokre mekane tkanine, nemojte koristiti sredstva za čišćenje.

4.4 Ušteda energije

Grijanje s uštedom

Uređaj je razvijen kako bi osigurao najnižu potrošnju, a učinak na okolinu je najniži mogući s visokim stupnjem ugone.

Plin plamenika se regulira ovisno o potrebi grijanja. Ovaj uređaj ima najnižu potrošnju kada se smanji toplina. To se zove modulacija. Modulacija smanjuje promjene temperature, a raspodjelu topline čini homogenom. Na taj način uređaj može raditi dulje vrijeme, s manjom potrošnjom plina od uređaja s regulacijom UKLJUČIVANJE i ISKLJUČIVANJE.

Instalacija s regulatorom temperature TR...

Mjesto gdje je smješten regulator temperature prostorije određuje temperaturu ostalih prostorija (referentno mjesto).

Regulator uređaja treba se uskladiti s maks. temperaturom za koju je predviđen. U svakoj sobi trebaju se postaviti termostatski ventili na radiatorima (osim na referentnom mjestu, gdje se provodi usklađivanje temperature prostora).



Važne upute

Niža temperatura po noći

Kako bi se uštedila energija održavajte temperature nižima ili tijekom dana ili tijekom noći. Snižanjem za 1°C može se sačuvati 5% plina. Unatoč tome, temperatura prostorije ne bi smjela biti ispod 15°C. Smanjenje temperature može se regulirati termostatskim ventilima.

Sanitarna voda

Podешenje niže temperature znači veću uštedu.

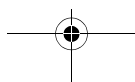
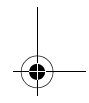
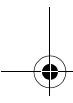
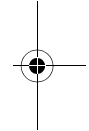
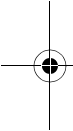



Specifikacije uređaja

5 Specifikacije uređaja

Kada zovete servisera, trebate imati sljedeće informacije. Te informacije nalaze se na tipskoj pločici uređaja.

Oznaka uređaja:

.....

Serijski broj (FD...):

.....

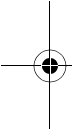

Datum instalacije:

.....

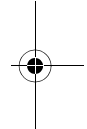

Instalater:

.....

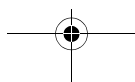
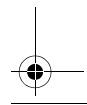
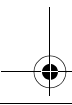

6 Korištenje (sažetak)

Uključivanje i isključivanje

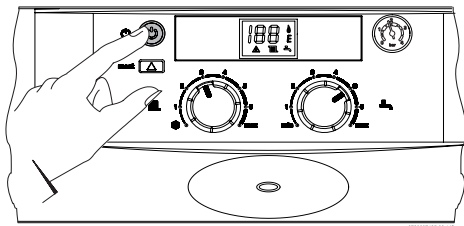

Grijanje

- ▶ Okrenite regulator temperature grijanja  kako biste prilagodili temperaturu grijanja uređaja (u rasponu od 45°C do 88°C).

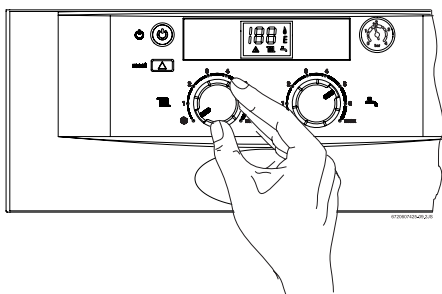

Kontrola sustava grijanja pomoću sobnog termostata

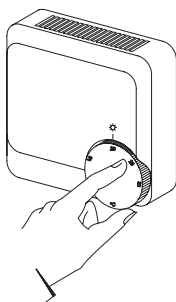

Podešenje temperature tople vode

- ▶ Podesite temperaturu tople vode pomoću regulatora temperature na uređaju .

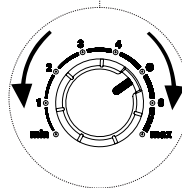
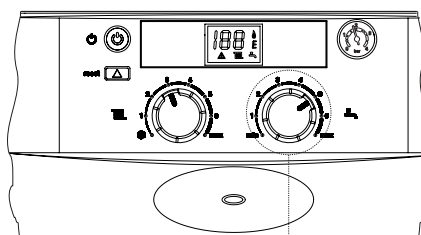

Ljetni način rada (samo topla voda)

- ▶ Okrenite regulator temperature grijanja  na uređaju u smjeru suprotnome od kazaljke na satu do oznake stop. Digitalni zaslon koji pokazuje "Su" (ljetno) treperi otprilike 3 sekunde.

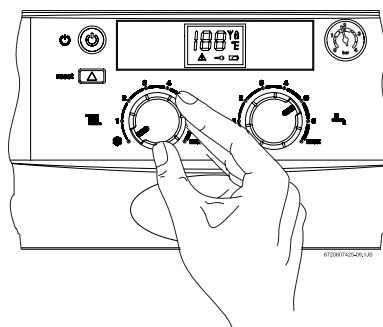

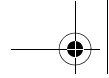

Korištenje (sažetak)

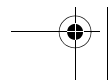
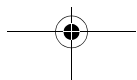
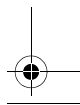
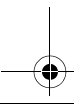
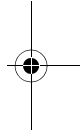
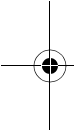



Korištenje (sažetak)

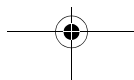
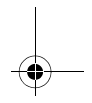
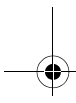
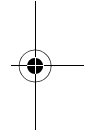
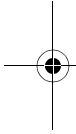



Robert Bosch d.o.o.
Ul. kneza Branimira 22
10040 Zagreb-Dubrava
Tehn. služba 01/295 80 85
Prodaja 01/295 80 81
Fax 01/295 80 80

www.bosch.com
www.junkers.com/hr